

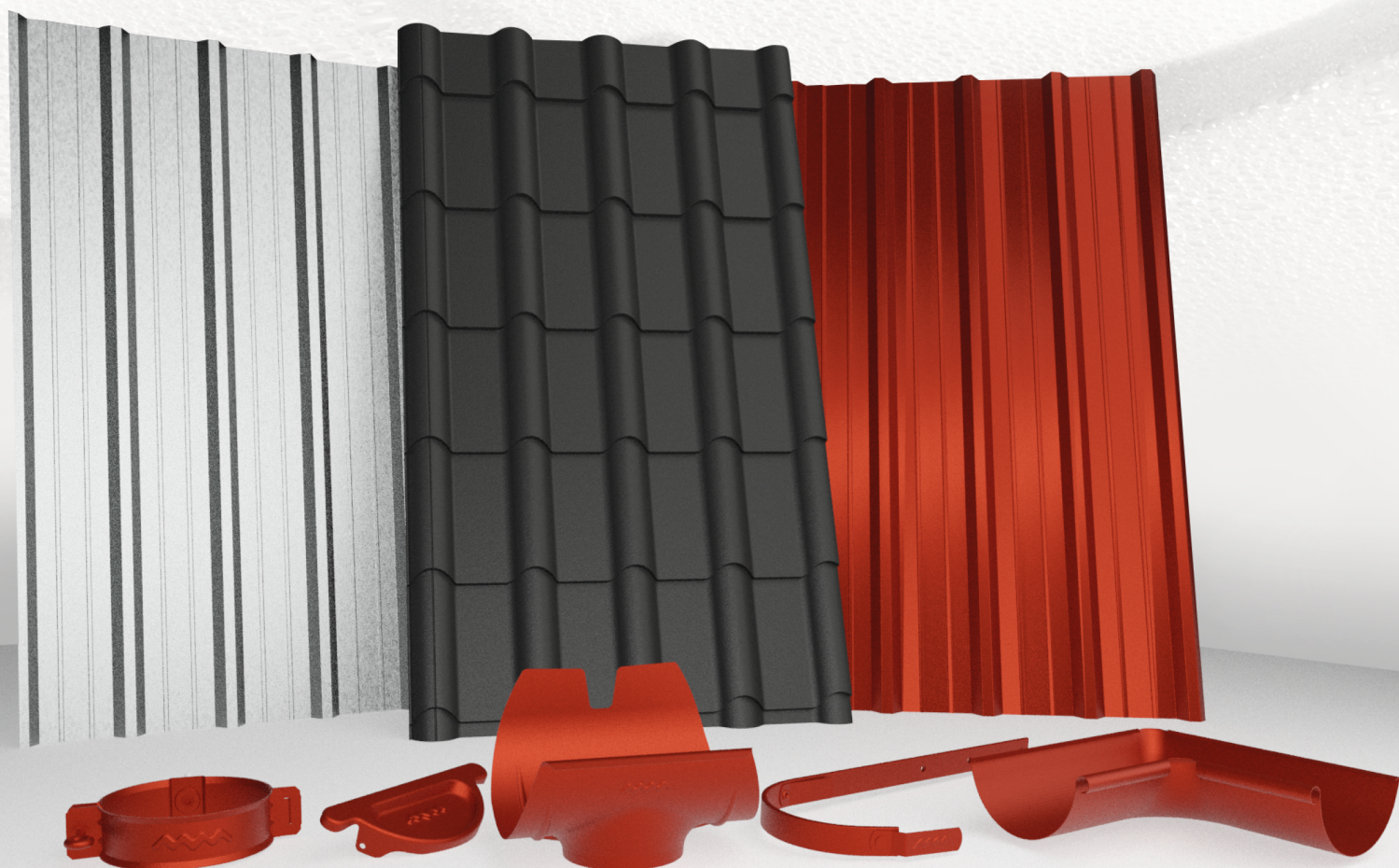

www.maslen.cz









CENÍK KRYTIN A STŘEŠNÍCH DOPLŇKŮ

Ceník platný od 4.6.2024

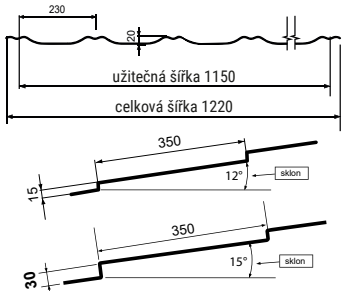

STŘEŠNÍ KRYTINY

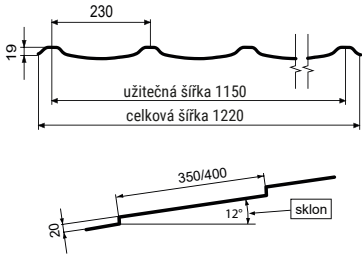

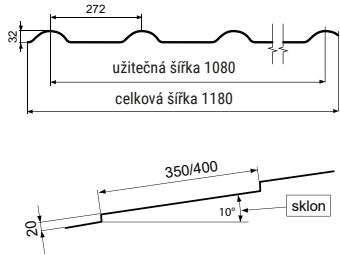
TYP PROFILU	TECHNICKÉ PARAMETRY	POVRCHOVÁ ÚPRAVA / MATERIÁL	CENA BEZ DPH Kč / m ²	CENA S DPH Kč / m ²
 SYMETRA 	 SYMETRA 30 EXCLUSIVE + 25 Kč/m ² bez DPH (30 Kč/m ² s DPH)	AKČNÍ KRYTINA cihlová/červenohnědá lesklá	212,00	257,00
		AKČNÍ KRYTINA černá matná	229,00	277,00
ALUSYMA		Lesklý polyester	241,00	292,00
		Matný polyester	254,00	307,00
		HB50 MAT - 30R	348,00	421,00
		Hliník 0,70 MAT	443,00	536,00
ŠKRIDPLECH 		AKČNÍ KRYTINA cihlová/červenohnědá lesklá	215,00	260,00
		AKČNÍ KRYTINA černá matná	231,00	280,00
		Lesklý polyester	244,00	295,00
		Matný polyester	257,00	311,00
		HB50 MAT - 30R	351,00	425,00
GAPA 		AKČNÍ KRYTINA cihlová/červenohnědá lesklá	217,00	263,00
		AKČNÍ KRYTINA černá matná	234,00	283,00
ALUGAPA		Lesklý polyester	246,00	298,00
		Matný polyester	260,00	315,00
		HB50 MAT - 30R	354,00	428,00
		Hliník 0,70 MAT	445,00	538,00



STŘEŠNÍ KRYTINY

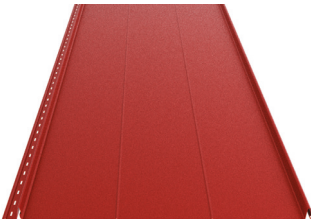
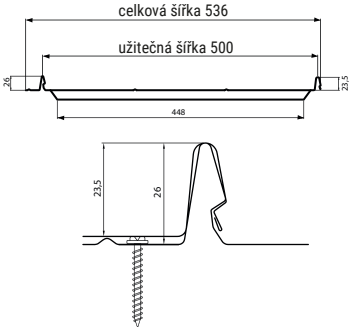
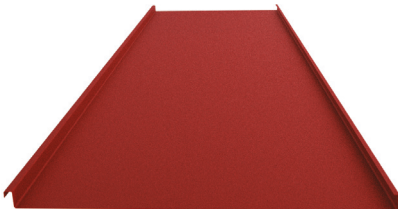
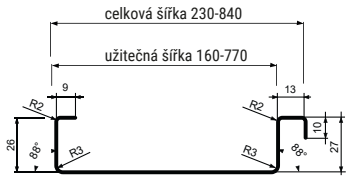
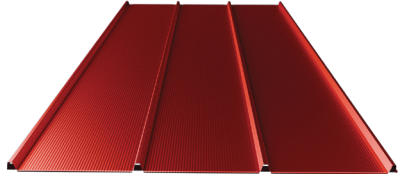
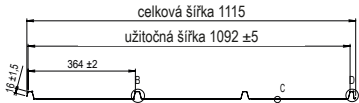
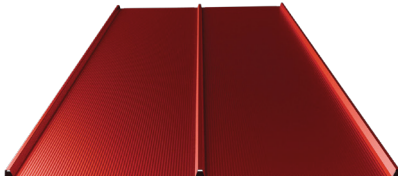
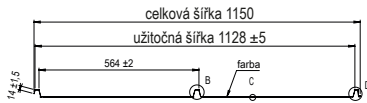

TYP PROFILU	TECHNICKÉ PARAMETRY	POVRCHOVÁ ÚPRAVA / MATERIÁL	CENA BEZ DPH Kč / m ²	CENA S DPH Kč / m ²
 KLIK PANEL 		Pozink tl. 0,5 mm	241,00	292,00
		Pozink tl. 0,6 mm	297,00	359,00
		Lesklý polyester	302,00	365,00
		Matný polyester	318,00	385,00
		HB50 MAT - 30R	434,00	525,00
		Hliník 0,7 mm	557,00	674,00
FALCOVANÁ KRYTINA 		Pozink hr. 0,5 mm	215,00	260,00
		Pozink hr. 0,6 mm	270,00	327,00
		Lesklý polyester	276,00	334,00
		Matný polyester	292,00	353,00
		HB50 MAT - 30R	397,00	480,00
		Hliník 0,7 mm	501,00	606,00
FALTRA 360 		Lesklý polyester	239,00	289,00
		Matný polyester	252,00	305,00
		HB50 MAT - 30R	345,00	417,00
		Hliník 0,7 mm	374,00	453,00
FALTRA 560 		Lesklý polyester	233,00	282,00
		Matný polyester	246,00	298,00
		HB50 MAT - 30R	338,00	409,00
		Hliník 0,7 mm	360,00	436,00



TYP PROFILU	TECHNICKÉ PARAMETRY	POVRCHOVÁ ÚPRAVA	CENA	
TOPDACH 	SKLADEM ROZMĚR: 2220 x 1220 mm 	BARVY PODLE DOSTUPNOSTI	CENA BEZ DPH Kč / 1 ks	CENA S DPH Kč / 1 ks
			523,00	633,00
TOPDACH NA MÍRU			CENA BEZ DPH Kč / m ²	CENA S DPH Kč / m ²
			199,00	241,00
UNIDACH 12 	SKLADEM ROZMĚR: 2000 x 1150 mm 	BARVY PODLE DOSTUPNOSTI	CENA BEZ DPH Kč / 1 ks	CENA S DPH Kč / 1 ks
			427,00	517,00
UNIDACH 12 NA MÍRU			CENA BEZ DPH Kč / m ²	CENA S DPH Kč / m ²
			191,00	231,00
UNIDACH 18 	SKLADEM ROZMĚR: 2000 x 1125 mm 	BARVY PODLE DOSTUPNOSTI	CENA BEZ DPH Kč / 1 ks	CENA S DPH Kč / 1 ks
			424,00	513,00
UNIDACH 18 NA MÍRU			CENA BEZ DPH Kč / m ²	CENA S DPH Kč / m ²
			194,00	235,00
UNIDACH 30 	SKLADEM ROZMĚR: 2000 x 1140 mm 	BARVY PODLE DOSTUPNOSTI	CENA BEZ DPH Kč / 1 ks	CENA S DPH Kč / 1 ks
			435,00	526,00
UNIDACH 30 NA MÍRU			CENA BEZ DPH Kč / m ²	CENA S DPH Kč / m ²
			197,00	238,00



TRAPÉZOVÉ PLECHY



TYP TRAPÉZU

TECHNICKÉ PARAMETRY

MATERIÁL

TLOUŠŤKA
(mm)

CENA
BEZ DPH
Kč / m²

CENA
S DPH
Kč / m²

STEPRO



Ocel
(lesklý poly 25µm)

0,50	212,00	257,00
0,60	247,00	299,00
0,70	276,00	334,00
0,75	294,00	356,00

Pozink

0,50	180,00	218,00
0,60	209,00	253,00
0,70	246,00	298,00
0,75	260,00	315,00

Hliník

0,70	352,00	426,00
1,00	472,00	571,00

T 05

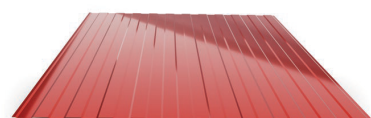

Ocel
(lesklý poly 25µm)

0,50	199,00	241,00
0,60	233,00	282,00
0,70	262,00	317,00
0,75	278,00	336,00

Pozink

0,50	170,00	206,00
0,60	199,00	241,00
0,70	233,00	282,00
0,75	246,00	298,00

Hliník

0,70	334,00	404,00
1,00	448,00	542,00

T 12

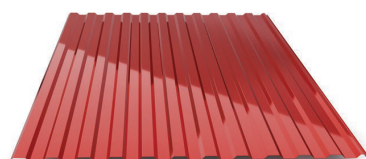

Ocel
(lesklý poly 25µm)

0,50	217,00	263,00
0,60	252,00	305,00
0,70	284,00	344,00
0,75	302,00	365,00
0,88	352,00	426,00
1,00	395,00	478,00

Pozink

0,50	183,00	221,00
0,60	217,00	263,00
0,70	254,00	307,00
0,75	265,00	321,00
0,88	310,00	375,00
1,00	352,00	426,00

Hliník

0,70	360,00	436,00
1,00	482,00	583,00

T 18

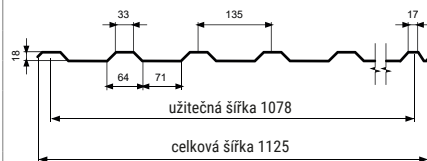

Ocel
(lesklý poly 25µm)

0,50	220,00	266,00
0,60	257,00	311,00
0,70	289,00	350,00
0,75	307,00	371,00
0,88	360,00	436,00
1,00	403,00	488,00

Pozink

0,50	188,00	227,00
0,60	220,00	266,00
0,70	260,00	315,00
0,75	270,00	327,00
0,88	318,00	385,00
1,00	360,00	436,00

Hliník

0,70	371,00	449,00
1,00	496,00	600,00

T 30

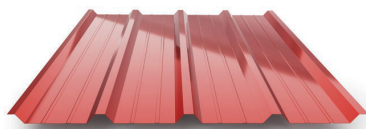

Ocel
(lesklý poly 25µm)

0,50	223,00	270,00
0,60	257,00	311,00
0,70	292,00	353,00
0,75	310,00	375,00
0,88	360,00	436,00
1,00	405,00	490,00

Pozink

0,50	188,00	227,00
0,60	223,00	270,00
0,70	260,00	315,00
0,75	279,00	338,00
0,88	321,00	388,00
1,00	360,00	436,00

Hliník

0,70	366,00	443,00
1,00	488,00	590,00



TRAPÉZOVÉ PLECHY



TYP TRAPÉZU

TECHNICKÉ PARAMETRY

MATERIÁL

TLOUŠŤKA (mm)

CENA BEZ DPH Kč / m²

CENA S DPH Kč / m²

T 35

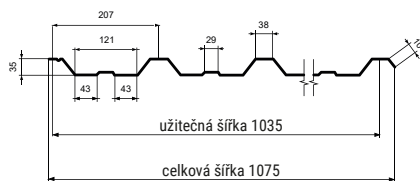

Ocel
(lesklý poly 25µm)

Pozink

Hliník

0,50	231,00	280,00
0,60	270,00	327,00
0,70	302,00	365,00
0,75	323,00	391,00
0,88	376,00	455,00
1,00	421,00	509,00
0,50	196,00	237,00
0,60	231,00	280,00
0,70	270,00	327,00
0,75	284,00	344,00
0,88	334,00	404,00
1,00	376,00	455,00
0,70	387,00	468,00
1,00	517,00	626,00



SÍNUS 40



ZAKRUŽENÝ PROFIL:

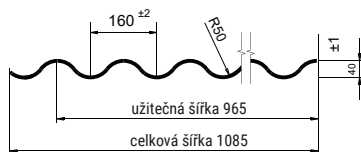

VLNITÝ PROFIL:

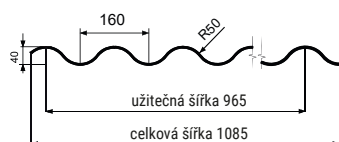

Ocel
(lesklý poly 25µm)

Pozink

Hliník

0,50	228,00	276,00
0,60	268,00	324,00
0,70	300,00	363,00
0,75	321,00	388,00
0,88	374,00	453,00
1,00	419,00	507,00
1,25	525,00	635,00
0,50	193,00	234,00
0,60	228,00	276,00
0,70	268,00	324,00
0,75	281,00	340,00
0,88	331,00	401,00
1,00	374,00	453,00
0,70	384,00	465,00
1,00	511,00	618,00



T 50

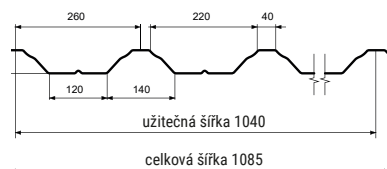

Ocel
(lesklý poly 25µm)

Pozink

Hliník

0,50	231,00	280,00
0,60	270,00	327,00
0,70	302,00	365,00
0,75	323,00	391,00
0,88	376,00	455,00
1,00	421,00	509,00
1,25	525,00	635,00
0,50	196,00	237,00
0,60	231,00	280,00
0,70	270,00	327,00
0,75	284,00	344,00
0,88	334,00	404,00
1,00	376,00	455,00
0,70	384,00	465,00
1,00	511,00	618,00



T 85

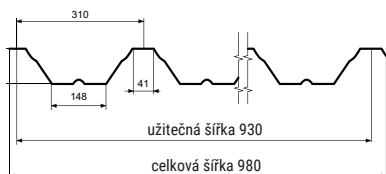
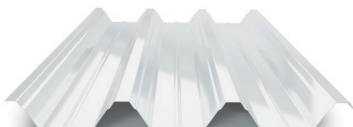

Ocel
(lesklý poly 25µm)

Pozink

Hliník

0,70	331,00	401,00
0,75	355,00	430,00
0,88	413,00	500,00
1,00	464,00	561,00
1,25	580,00	702,00
0,75	313,00	379,00
0,88	363,00	439,00
1,00	413,00	500,00
0,70	424,00	513,00
1,00	567,00	686,00



T 153

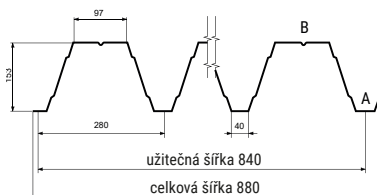
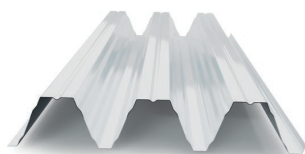

Ocel
(lesklý poly 25µm)

Malometrážní manipulační poplatek
do 15m²: 729,71 Kč (875,65 Kč s DPH)
od 15m² - 30m²: 486,47 Kč (583,77 Kč s DPH)
při T153 odběr do 60m²: 729,71 Kč (875,65 Kč s DPH)

Příplatky: RAL 9006+5%, RAL 3000+10%, zlatý dub+30%, zlatý dub oboustranně +50%, MAT +5%, HBMAAT +15%
Příplatek za zakřivení: SÍNUS 40: 125 Kč/m² (151 Kč/m² s DPH) doprava vybraných profilů se naceňuje individuálně

0,75	424,00	513,00
0,88	490,00	593,00
1,00	548,00	663,00
1,25	676,00	818,00
1,45	769,00	930,00

KLEMPÍŘSKÉ DOPLŇKY



DRUH DOPLŇKU	POVRCH	CENA BEZ DPH Kč / 1 ks	CENA S DPH Kč / 1 ks	
HŘEBENÁČ OBLÝ PREMIUM 	2m, r.š. 310	Lesklý polyester	376,00	454,96
		Matný polyester	413,00	499,73
	2m, r.š. 410	HB50 MAT	553,00	669,13
		Lesklý polyester	429,00	519,09
		Matný polyester	475,00	574,75
	HB50 MAT	619,00	748,99	
HŘEBENÁČ OBLÝ 	2m, r.š. 310	Lesklý polyester	376,00	454,96
		Matný polyester	413,00	499,73
		HB50 MAT	553,00	669,13
	2m, r.š. 410	Lesklý polyester	492,00	595,32
		Matný polyester	548,00	663,08
		HB50 MAT	709,00	857,89
	Hliník poly MAT	1115,00	1349,15	
ČELO HŘEBENÁČE 	2m, r.š. 310	Lesklý polyester	125,00	151,25
		Matný polyester	139,00	168,19
		HB50 MAT	185,00	223,85
	r.š. 410	Hliník poly MAT	287,00	347,27
HŘEBENÁČ SEDLOVÝ 	2m, r.š. 310	Lesklý polyester	376,00	454,96
		Matný polyester	413,00	499,73
		HB50 MAT	553,00	669,13
	2m, r.š. 410	Lesklý polyester	452,00	546,92
		Matný polyester	502,00	607,42
		HB50 MAT	656,00	793,76
	Hliník poly MAT	1029,00	1245,09	
UKONČENÍ HŘEBENÁČE OBLÉ PREMIUM 	2m, r.š. 310	Lesklý polyester	294,00	355,74
		Matný polyester	314,00	379,94
		HB50 MAT	340,00	411,40
HŘEBENÁČ NÁROŽÍ 	2m, r.š. 310	Lesklý polyester	581,00	703,01
		Matný polyester	650,00	786,50
		HB50 MAT	862,00	1043,02
	r.š. 410	Hliník poly MAT	1304,00	1577,84
ZÁVĚTRNÁ LIŠTA POD KRYTINU NA KRYTINU	2m, r.š. 310	Lesklý polyester	337,00	407,77
		Matný polyester	360,00	435,60
		HB50 MAT	470,00	568,70
		Hliník poly MAT	756,00	914,76
	2m, r.š. 410	Lesklý polyester	376,00	454,96
		Matný polyester	399,00	482,79
	HB50 MAT	524,00	634,04	
	Hliník poly MAT	871,00	1053,91	
BOČNÉ LEMOVÁNÍ POD KRYTINU NAD KRYTINU	2m, r.š. 310	Lesklý polyester	353,00	427,13
		Matný polyester	376,00	454,96
		HB50 MAT	499,00	603,79
		Hliník poly MAT	779,00	942,59
OKAPOVÉ LEMOVÁNÍ 	2m, r.š. 250	Lesklý polyester	241,00	291,61
		Matný polyester	264,00	319,44
		HB50 MAT	347,00	419,87
		Hliník poly MAT	545,00	659,45
OKAPOVÉ LEMOVÁNÍ POD HYDROIZOLACI 	2m, r.š. 125	UNI	109,00	131,89
		Lesklý polyester	129,00	156,09
		Matný polyester	142,00	171,82
		HB50 MAT	186,00	225,06
		Hliník poly MAT	290,00	350,90
ÚŽLABÍ SE STŘEDOVÝM ROZŘÁŽEČEM	2m, r.š. 500 2m, r.š. 625	Lesklý polyester	518,00	626,78
		Matný polyester	564,00	682,44
		HB50 MAT	743,00	899,03
		Hliník poly MAT	1125,00	1361,25
PŘECHOD RŮZNÝCH TYPŮ KRYTIN PŘECHOD RŮZNÝCH SKLONŮ	2m, r.š. 310	Lesklý polyester	353,00	427,13
		Matný polyester	376,00	454,96
		HB50 MAT	499,00	603,79
		Hliník poly MAT	779,00	942,59
LEMOVÁNÍ OKOLO KOMÍNA 		Lesklý polyester	891,00	1078,11
		Matný polyester	934,00	1130,14
		HB50 MAT	1279,00	1547,59
		Hliník poly MAT	1313,00	1588,73

DOPLŇKY K FALCOVANÉ KRYTINĚ A KLIK PANELU

DRUH DOPLŇKU	POVRCHOVÁ ÚPRAVA	CENA BEZ DPH Kč / 1 ks	CENA S DPH Kč / 1 ks	
HŘEBENÁČ NA FALC, KLIK PANEL A FALTRA 	2m, r.š. 310	Pozink	360,00	435,60
		Lesklý polyester	378,00	457,38
		Matný polyester	414,00	500,94
		HB50 MAT - 30R	544,00	658,24
		Hliník poly MAT	756,00	914,76
ZÁVĚTRNÁ LIŠTA NA KLIK PANEL A FALTRA 	2m, r.š. 310	Pozink	330,00	399,30
		Lesklý polyester	360,00	435,60
		Matný polyester	378,00	457,38
		HB50 MAT - 30R	517,00	625,57
		Hliník poly MAT	720,00	871,20
BOČNÍ LEMOVÁNÍ NA KLIK PANEL A FALTRA 	2m, r.š. 310	Pozink	324,00	392,04
		Lesklý polyester	351,00	424,71
		Matný polyester	369,00	446,49
		HB50 MAT - 30R	506,00	612,26
		Hliník poly MAT	702,00	849,42
BOČNÍ LEMOVÁNÍ NA FALC A FALTRA 	2m, r.š. 410	Lesklý polyester	360,00	435,60
		Matný polyester	378,00	457,38
		HB50 MAT - 30R	517,00	625,57
		Hliník poly MAT	720,00	871,20
OKAPOVÉ LEMOVÁNÍ NA FALC, KLIK PANEL A FALTRA 	2m, r.š. 310	Pozink	330,00	399,30
		Lesklý polyester	360,00	435,60
		Matný polyester	378,00	457,38
		HB50 MAT - 30R	518,00	626,78
		Hliník poly MAT	720,00	871,20
ZÁVĚTRNÁ LIŠTA NA FALC A FALTRA 	2m, r.š. 250	Pozink	270,00	326,70
		Lesklý polyester	300,00	363,00
		Matný polyester	315,00	381,15
		HB50 MAT - 30R	431,00	521,51
		Hliník poly MAT	600,00	726,00

DRUH DOPLŇKU	UMÍSTĚNÍ	CENA BEZ DPH Kč / 1 ks	CENA S DPH Kč / 1 ks
VĚTRACÍ LIŠTA HŘEBENÁČE "Z" výprodej	na KLIK PANEL - L=480 mm	30,00	36,30
	na falc, krytinu - L=530 mm	30,00	36,30
VĚTRACÍ LIŠTA HŘEBENÁČE 	L = 480mm (KLIK panel)	102,00	123,42
	L = 530mm (FALC a FALTRA 560)	105,00	127,05
	L = 330 mm (FALTRA 360)	93,00	112,53
	hliník L = 480mm (KLIK panel)	204,00	246,84
	hliník L = 530mm (FALC a FALTRA 560)	210,00	254,1
	hliník L = 330 mm (FALTRA 360)	186,00	225,06
KOTEVNÍ PROFIL NAPOJENÍ r.š. 70mm L=480mm 	ocelová krytina KLIK panel	33,00	39,93
	hliníková krytina KLIK panel	66,00	79,86

PŘÍPLATKY:

- RAL 9006,9007 + 5 %
- RAL 3000 + 10 %
- zlatý dub + 30%
- zlatý dub - oboustranně +50%

Doplňky k pozinku a aluzinku - 10%
ochranná fólie na lesklé plechy: 14,00 Kč/m² (17,00 Kč s DPH)
ochranná fólie na matné plechy: 16,00 Kč/m² (19,00 Kč s DPH)



DRUH SVITKU	POVRCH	ROZMĚR	MJ	CENA BEZ DPH Kč / 1 ks	CENA S DPH Kč / 1 ks
TABULOVÝ PLECH (bez ochranné fólie) tloušťka 0,5 mm	Lesklý polyester	1250x2000m	ks	520,00	629,20
	Matný polyester	1250x2000m	ks	546,00	660,66
	HB50 MAT	1250x2000m	ks	748,00	905,08
	Hliník poly MAT	1250x2000m	ks	1040,00	1258,40

DRUH SVITKU	POVRCH	ROZMĚR	MJ	CENA BEZ DPH Kč / m ²	CENA S DPH Kč / m ²
SVITKOVÝ PLECH OCEL (bez ochranné fólie) tloušťka 1,5 mm - JEN v RAL 9002, 15 µm	Lesklý polyester	0,50x1250mm	m ²	208,00	251,68
	Matný polyester	0,50x1250mm	m ²	218,00	263,78
	HB50 MAT - 30R	0,50x1250mm	m ²	299,00	361,79
	Lesklý polyester	0,60x1250mm	m ²	260,00	314,60
	Lesklý polyester	0,70x1250mm	m ²	312,00	377,52
	Lesklý polyester	0,75x1250mm	m ²	335,00	405,35
	Lesklý polyester	0,88x1250mm	m ²	382,00	462,22
	Lesklý polyester	1,00x1250mm	m ²	393,00	475,53
	Lesklý polyester	1,25x1250mm	m ²	476,00	575,96

SVITKOVÝ PLECH HLINÍK (bez ochranné fólie)	Matný polyester	0,70x1250mm	m ²	416,00	503,36
	Lesklý RAL 9010	1,00x1250mm	m ²	702,00	849,42

SVITKOVÝ PLECH POZINK	S220GD	0,50x1250mm	m ²	176,00	212,96
	DX51	0,55x1000mm	m ²	247,00	298,87
	S250GD	0,60x1250mm	m ²	190,00	229,90
	S250GD	0,75x1250mm	m ²	247,00	298,87
	S250GD	0,88x1250mm	m ²	281,00	340,01
	S250GD	1,00x1250mm	m ²	353,00	427,13

SNEHOVÉ ZÁBRANY FALCOVANÁ KRYTINA KLIK PANEL	POVRCH	MJ	CENA BEZ DPH Kč / 1 ks	CENA S DPH Kč / 1 ks
SVORKA JEDNODÍROVÁ - FALC 2 podložky + 2 zajišťovací šrouby M12x30	hliník	ks	140,00	169,40
	barva	ks	254,00	307,34
NÁSTAVBA NA DRUHOU TYČ - FALC montuje se na svorku jednodírovou	hliník	ks	84,00	101,64
	barva	ks	138,00	166,98
SVORKA DVOJRÚROVÁ NA KLIK PANEL	barva	ks	513,00	620,73
DORAZ PROTI POHYBU TYČE	hliník	ks	73,00	88,33
	barva	ks	100,00	121,00
TYČ DO SNĚHOVÉ ZÁBRANY (3m A 6m)	hliník	bm	98,00	118,58
SPOJKA TYČE	hliník	ks	108,00	130,68
KRYTKA TYČE	plast	ks	8,00	9,68

DRUH	POVRCH	CENA BEZ DPH Kč / bm	CENA S DPH Kč / bm
PLOTOVÁ LAMELA tloušťka 0,5 mm	Aluzinek / Pozink	49,00	59,29
	Lesklý polyester	49,00	59,29
	Matný polyester	51,00	61,71
	HB50 MAT - 30 R	71,00	85,91
	oboustranně lakované	62,00	75,02
TRHACÍ NÝT 4 x 8	Lakovaný	2,00	2,42

PŘÍPLATKY:

- RAL 9006 + 5 %
- RAL 3000 + 10 %

- zlatý dub + 30 %
- zlatý dub - oboustranně +50 %

ochranná fólie na lesklé plechy:
14,00 Kč/m² (17,00 Kč s DPH)
ochranná fólie na matné plechy:
14,00 Kč/m² (17,00 Kč s DPH)

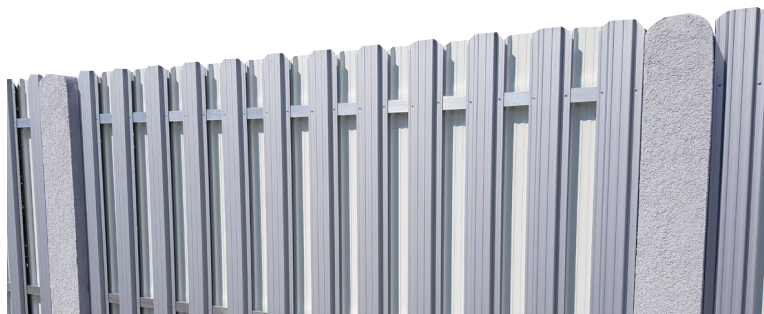

Příčné dělení: +1,45 Kč / bm (1,75 Kč s DPH)

Podélné dělení: 12,16 Kč / bm (14,59 Kč s DPH) Ohýbání: +0,60 Kč / bm (0,72 Kč s DPH)

SNEHOVÉ ZÁBRANY NA KRYTINY A TRAPÉZOVÉ PLECHY	POVRCH	MJ	CENA BEZ DPH Kč / 1 ks	CENA S DPH Kč / 1 ks
ROZRÁŽEČ SNĚHOVÉ ZÁBRANY	barva	ks	78,00	94,38
VZPĚRA SNĚHOVÉ ZÁBRANY	barva	ks	81,00	98,01
DRŽÁK SNĚHOVÉ ZÁBRANY 350 - jednodírový	barva	ks	143,00	173,03
DRŽÁK SNĚHOVÉ ZÁBRANY 350 - dvojdírový	barva	ks	162,00	196,02
TYČ DO SNĚHOVÉ ZÁBRANY (3 m a 6 m)	přírodní hliník	bm	98,00	118,58
SPOJKA TYČE	barva	ks	108,00	130,68
KRYTKA TYČE	barva	ks	8,00	9,68
SNEHOVÁ ZÁBRANA NA VRCH VLNY S BUTYL TĚSNĚNÍM	Lesklý polyester	ks	51,00	61,71
	Matný polyester	ks	54,00	65,34
	HB50 MAT	ks	71,00	85,91
	Hliník poly MAT	ks	151,00	182,71
SNEHOVÁ ZÁBRANA 2m S VÝSTUHOU	Lesklý polyester	ks	392,00	474,32
	Matný polyester	ks	432,00	522,72
	HB50 MAT	ks	567,00	686,07
	Hliník poly MAT	ks	999,00	1208,79

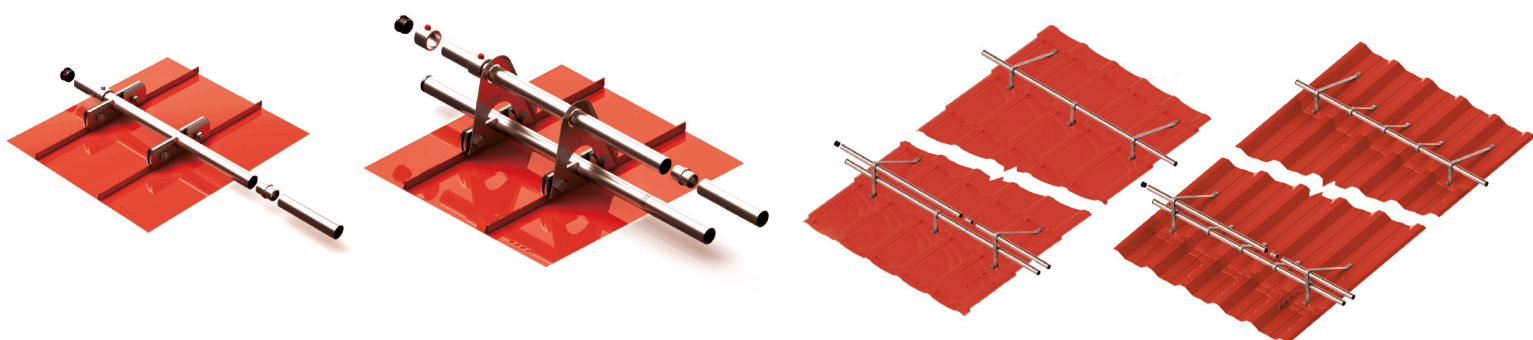



STŘEŠNÍ PŘÍSLUŠENSTVÍ



DRUH PŘÍSLUŠENSTVÍ	ROZMĚRY	MJ	CENA Kč / 1ks BEZ DPH	CENA Kč / 1ks S DPH	TĚSNÍCÍ PÁS	VRCHNÍ SPODNÍ	MJ	CENA Kč / 1ks BEZ DPH	CENA Kč / 1ks S DPH	
KONTAKTNÍ FÓLIE (paropropustná)	100 g	m ²	19,00	22,99	ŠKRIDLPECH GAPA SYMETRA	vrchní / spodní	ks	69,00	83,49	
	140 g	m ²	27,00	32,67						
	samolep. 140 g	m ²	35,00	42,35						
	230 g	m ²	72,00	87,12						
	samolep. 230 g	m ²	80,00	96,80						
OCHRANNÁ VĚTRACÍ MRÍŽKA plastová - hnědá, černá, cihlová hliníková - hnědá, šedá, cihlová	plast 50 mm	bm	14,00	16,94	SÍNUS	vrchní / spodní	ks	61,00	73,81	
	plast 80 mm	bm	16,00	19,36	T12	vrchní + spodní	pár	36,00	43,56	
	plast 100 mm	bm	17,00	20,57	T18	vrchní + spodní	pár	36,00	43,56	
	hliník 100 mm	bm	78,00	94,38	T30	vrchní + spodní	pár	50,00	60,50	
					T35	vrchní + spodní	pár	45,00	54,45	
SAMOLEPÍCÍ PÁSKA pod kontrať - jednostranná	5 cm x 30 bm	bal	258,00	312,18	T50	vrchní + spodní	pár	54,00	65,34	
SAMOLEPÍCÍ PÁSKA na fólii - jednostranná	5 cm x 25 bm	bal	322,00	389,62	T85	vrchní / spodní	ks	77,00	93,17	
SAMOLEPÍCÍ PÁSKA na fólii - oboustranná	5 cm x 25 bm	bal	294,00	355,74		vrchní / spodní	ks	124,00	150,04	
SAMOLEPÍCÍ PÁSKA SUPER PRO na fólii - jednostranná	5 cm x 25 bm	bal	663,00	802,23	T153	vrchní / spodní	ks	162,00	196,02	
				vrchní / spodní		ks	291,00	352,11		
BUTYLOVÁ TESNÍCÍ PÁSKA	1 cm x 15 m	bm	12,00	14,52	PROSVĚTLOVACÍ PÁS SKLOLAMINÁT š x d odběr min. délka 1m	ROZMĚR	MJ	Cena Kč/1 ks bez DPH	Cena Kč/1 ks s DPH	
VĚTRACÍ HŘEBEN	100 cm	ks	14,00	16,94	T18	1135 x 6000	bm	498,00	602,58	
TĚSNÍCÍ PÁS ÚZLABÍ - samolepící	100 cm	ks	24,00	29,04	T35	1100 x 6000	bm	501,00	606,21	
ASFALTOVÝ PÁS AL - kolem komína	30 cm	bm	318,00	384,78	T50	1110 x 6000	bm	504,00	609,84	
ODVĚTRACÍ PÁS HŘEBENE	MASLEN	bm	63,00	76,23	PROSVĚTLOVACÍ PÁS POLYKARBONÁT š x d odběr min. délka 6m	ROZMĚR	MJ	Cena Kč/1 ks bez DPH	Cena Kč/1 ks s DPH	
STŘEŠNÍ VÝLEZ VELUX VLT 025	45 x 55 cm	ks	2590,00	3133,90	T18	1135 x 6000	bm	540,00	653,40	
					T35	1100 x 6000	bm	546,00	660,66	
STŘEŠNÍ VÝLEZ VELUX VLT 029	45 x 73 cm	ks	3103,00	3754,63	TYP ŠROUBŮ	ROZMĚR	MJ	Cena Kč/1 ks bez DPH	Cena Kč/1 ks s DPH	
OPRavný LAK GUNNEBO	20 ml	ks	129,00	156,09	FARMÁŘSKÉ ŠROUBY pozinkované do dřeva	4,80 x 20 mm	ks	1,69	2,04	
OPRavný SPREJ GUNNEBO	400 ml	ks	307,00	371,47		4,80 x 35 mm	ks	1,69	2,04	
KONCOVKA PARAPETU 300	300 mm	ks	23,00	27,83		4,80 x 60 mm	ks	4,00	4,84	
STŘEŠNÍ LATĚ	50 x 35 mm	bm	24,00	29,04		4,80 x 80 mm	ks	5,00	6,05	
PROSTUPOVÁ MANŽETA (nedělená)	č.3 - 6 - 146 mm	ks	560,00	677,60	FARMÁŘSKÉ ŠROUBY pozinkované do ocelové konstrukce	5,5 x 19 mm	ks	3,00	3,63	
	č.4 - 70 - 178 mm	ks	728,00	880,88	5,5 x 35 mm	ks	4,00	4,84		
	č.5 - 102 - 210 mm	ks	812,00	982,52	FARMÁŘSKÉ ŠROUBY ocelové lakované do dřeva	4,80 x 20 mm	ks	1,99	2,41	
	č.6 - 121 - 254 mm	ks	896,00	1084,16		4,80 x 35 mm	ks	1,99	2,41	
	č.7 - 140 - 292 mm	ks	1316,00	1592,36		4,80 x 60 mm	ks	5,13	6,21	
	č.8 - 171 - 343 mm	ks	1736,00	2100,56		4,80 x 80 mm	ks	5,00	6,05	
č.9 - 241 - 520 mm	ks	2772,00	3354,12	FARMÁŘSKÉ ŠROUBY lakované do ocelové konstrukce	5,5 x 19 mm	ks	4,00	4,84		
PROSTUPOVÁ MANŽETA (dělená)	15 - 105 mm	ks	812,00	982,52	5,5 x 24 mm	ks	4,00	4,84		
	100 - 240 mm	ks	1372,00	1660,12	5,5 x 32 mm	ks	4,00	4,84		
PROSTUPOVÁ MANŽETA	MF MUF 1	6 - 70 mm	ks	588,00	711,48	FARMÁŘSKÉ ŠROUBY nerezové lakované do dřeva	4,80 x 35 mm	ks	5,00	6,05
	MF MUF 3	6 - 146 mm	ks	616,00	745,36	4,80 x 60 mm	ks	8,00	9,68	
	MF MUF 5	102 - 210 mm	ks	952,00	1151,92	Sikaflex crystal Clear C49 290ml	ks	308,00	372,68	
	MF SOLAR a MP	19 - 25,3 mm	ks	644,00	779,24	Sikaflex-11FC (šedá, hnědá, bílá, černá) 300ml	ks	336,00	406,56	
Doplňky k falcované krytině a klikpanelu	MJ	Cena Kč/1 ks bez DPH	Cena Kč/1 ks s DPH	Sika Multiseal 100mm x 3m	ks	277,00	335,17			
Příponka 25 pevná, nerezová	ks	5,00	6,05	Sika Multiseal 200mm x 3m	ks	389,00	470,69			
Příponka 25 pohyblivá, nerezová	ks	6,00	7,26							
Příponka 28 pevná, nerezová	ks	5,00	6,05							
Příponka 28 pohyblivá, nerezová	ks	8,00	9,68							
Šroub ku KLIK panelu 4,2 x 25 mm	ks	1,00	1,21							
Šroub se zápusťnou hlavou Zn 4x30	100 ks	105,00	127,05							
Fólie pod falcovanou krytinu 1,50 x 25m	m ²	157,00	189,97							
Expanzní páska	25 bm	252,00	304,92							
Akustická páska pod Falc a KLIK 5mm x 90mm x 30bm	ks	364,00	440,44							





OKAPOVÝ SYSTÉM



DRUH PŘÍSLUŠENSTVÍ	*	MJ	ROZMĚR cm	BAREVNÝ		POZINKOVANÝ		ALUZINKOVÝ *VÝPRODEJ -40%	
				CENA Kč / 1ks		cena Kč / 1ks		cena Kč / 1ks	
				bez dph	s dph	bez dph	s dph	bez dph	s dph
ŽLAB PODOKAPOVÝ	B01	bm	125	143,00	173,00	-	-	118,00	143,00
			150	165,00	200,00	107,00	129,00	146,00	177,00
ŽLABOVÝ ROH VNITŘNÍ 90°	B02	ks	125	330,00	399,00	-	-	193,00	234,00
			150	330,00	399,00	264,00	319,00	264,00	319,00
ŽLABOVÝ ROH VNĚJŠÍ 90°	B03	ks	125	330,00	399,00	-	-	193,00	234,00
			150	330,00	399,00	264,00	319,00	264,00	319,00
ŽLABOVÉ ČELO	B04	ks	125	41,00	50,00	-	-	-	-
			150	44,00	53,00	33,00	40,00	-	-
ŽLABOVÝ HÁK S NOSEM L=300 MM	B04	ks	125	72,00	87,00	-	-	83,00	100,00
			150	77,00	93,00	58,00	70,00	88,00	106,00
ŽLABOVÝ HÁK S NOSEM L=350 MM	B06	ks	125	74,00	90,00	-	-	83,00	100,00
			150	80,00	97,00	66,00	80,00	88,00	106,00
ŽLABOVÝ HÁK S PLÍŠKEM L=300 MM	B06N	ks	125	83,00	100,00	-	-	83,00	100,00
			150	86,00	104,00	58,00	70,00	88,00	106,00
ŽLABOVÝ HÁK S PLÍŠKEM L=350 MM	B06N	ks	125	86,00	104,00	-	-	88,00	106,00
			150	99,00	120,00	66,00	80,00	104,00	126,00
HÁK KROUCENÝ 150		ks	150	138,00	167,00	105,00	126,00	-	-
ŽLABOVÝ HÁK DO ČELNÍ DESKY	B06P	ks	125	80,00	97,00	-	-	66,00	80,00
			150	85,00	103,00	72,00	87,00	80,00	97,00
ŽLABOVÝ HÁK S NOSEM DO ČELNÍ DESKY		ks	125	77,00	93,00	-	-	63,00	76,00
			150	80,00	97,00	69,00	83,00	77,00	93,00
ŽLABOVÁ SPOJKA	B11	ks	125	99,00	120,00	-	-	63,00	76,00
			150	132,00	160,00	-	-	110,00	133,00
ŽLABOVÝ KOTLÍK	B12	ks	87	162,00	196,00	-	-	127,00	154,00
			97	189,00	229,00	124,00	150,00	-	-
LPAČ LÍSTÍ POZINKOVANÝ	B13	ks	uni	-	-	-	-	132,00	160,00
ŽLABOVÝ ÚCHYT UNI	B14	ks	uni	37,00	45,00	-	-	29,00	35,00
DOČASNÝ SVOD - FÓLIOVÝ RUKÁV Z PE	B20	bm	uni	12,00	15,00	-	-	-	-
SVODOVÁ ROURA L=1000/3000 MM	B21	bm	87	160,00	194,00	-	-	129,00	156,00
			97	170,00	206,00	110,00	133,00	140,00	169,00
KOLENO SVODOVÉ ROURY 60°	B22	ks	87	151,00	183,00	-	-	118,00	143,00
			97	165,00	200,00	124,00	150,00	-	-
REDUKCE	B24	ks	uni	160,00	194,00	-	-	118,00	143,00
ZACHYTÁVAČ VODY	B27	ks	87	522,00	632,00	-	-	959,00	1160,00
			97	550,00	666,00	-	-	1155,00	1398,00
SVODOVÁ ODBOČKA	B28	ks	87	550,00	666,00	-	-	660,00	799,00
			97	632,00	765,00	-	-	783,00	947,00
OBJÍMKA SVODOVÉ ROURY	B26L	ks	87	75,00	91,00	-	-	121,00	146,00
			97	77,00	93,00	41,00	50,00	112,00	136,00
HMOŽDINKA DO ZATEPLENÉ FASÁDY IPL		ks	uni	36,00	44,00	-	-	-	-
NÝT TRHACÍ		ks		2,00	2,00	-	-	-	-
KOMBIŠROUB S HMOŽDINKOU DO ZDI M8 X 80		ks						8,00	9,68
KOMBIŠROUB S HMOŽDINKOU DO ZDI M8 X 140		ks						12,00	14,52
KOMBIŠROUB S HMOŽDINKOU DO ZDI M8 X 200		ks						13,00	15,73
KOMBIŠROUB S HMOŽDINKOU DO ZDI M8 X 250		ks						34,00	41,14
KOMBIŠROUB S HMOŽDINKOU DO ZDI M8 X 300		ks						40,00	48,40
ÚCHYT OBJÍMKY M8		ks						33,00	39,93
ZÁVITOVÁ TYČKA M8 X 50		ks						6,00	7,26
ZÁVITOVÁ TYČKA M8 X 100		ks						9,00	10,89

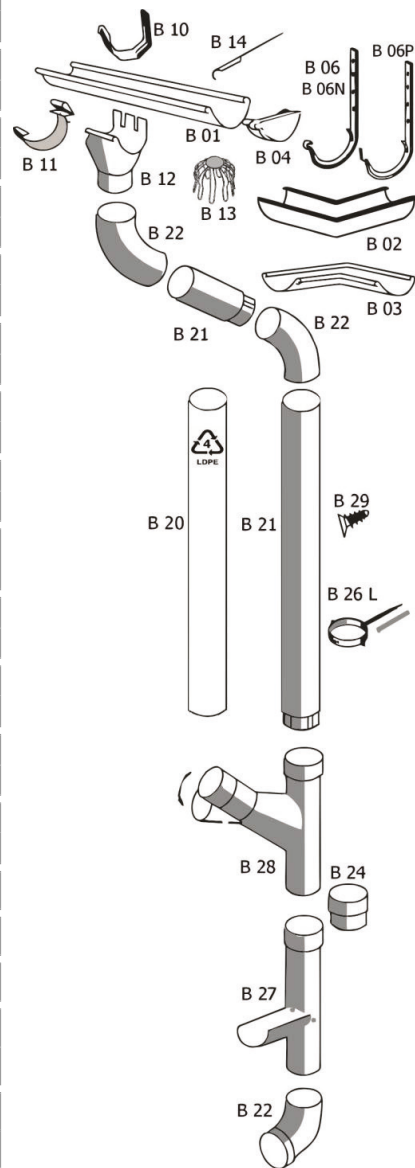

- bílá
- cihlová
- červenohnědá
- hnědá
- zelená (jen ve velikosti 150/97)
- šedá
- černá



BALENÍ A ZPRACOVÁNÍ



PALETA POD STŘEŠNÍ KRYTINU (vratná)	MJ	CENA Kč / 1 ks bez dph	CENA Kč / 1 ks s dph	PALETA POD ŽLABOVÝ SYSTÉM (vratná)	MJ	CENA Kč / 1 ks bez dph	CENA Kč / 1 ks s dph
2m paleta	ks	855,00	1026,00	paleta pod žlaby - roury	ks	2120,00	2544,00
3m paleta	ks	1425,00	1710,00				
4m paleta	ks	1710,00	2052,00				
5m paleta	ks	1995,00	2394,00				
5m paleta zpevněná	ks	2565,00	3078,00				
6m paleta	ks	2850,00	3420,00				
7m paleta prodloužená	ks	3990,00	4788,00				

BALNÉ POD TRAPÉZOVÉ PLECHY (nevrtné)	MJ	CENA Kč / 1 ks bez dph	CENA Kč / 1 ks s dph	OSTATNÍ BALNÉ (vratné)	MJ	CENA Kč / 1 ks bez dph	CENA Kč / 1 ks s dph
podkladové dřevo rozměr 75x100x1000mm	ks	2,50	3,00	balné pod svitkový plech	ks	855,00	1026,00
gumový pás pod dřevo (vratné)	ks	6,00	7,20	balné EUROPALETA	ks	570,00	684,00
Doporučené použití u balíků trapézů do 2 t							
délka trapézu: do 3 m - 2 ks od 3 m - do 4 m - 3 ks od 4 m - do 5 m - 4 ks od 5 m - do 6 m - 5 ks od 6 m - do 7 m - 6 ks od 7 m - do 8 m - 7 ks				BALNÉ RÁMEČEK NA TRAPÉZOVÉ PLECHY (nevrtné)	MJ	CENA Kč / 1 ks bez dph	CENA Kč / 1 ks s dph
Trapézy T-05, T-30 a STEPRO: vždy na paletu příslušné délky				balné do dřevěného rámečku	ks	172,00	206,40
Trapéz T-12: Od délky 6m - 6m paleta (při tloušťce od 0,69mm) Od délky 7m - 6m paleta (při tloušťce od 0,70mm)				Speciální použití při balení trapézových plechů			
Trapéz T-18, T-35, T-50 a SINUS 40: Od délky 7m - 6m paleta (při tloušťce od 0,69mm) Od délky 8m - 6m paleta (při tloušťce od 0,70mm)				délka trapézu: do 4,5 m - 2 ks do 6,7 m - 3 ks do 8,9 m - 4 ks do 11,1 m - 5 ks do 13,3 m - 6 ks			

ZPRACOVÁNÍ MATERIÁLU	MJ	CENA Kč / 1 ks bez dph	CENA Kč / 1 ks s dph
příčné dělení na lince	bm	1,45	1,74
podélné dělení na lince	bm	12,16	14,59
ochranná fólie lesk	bm	14,00	16,80
ochranná fólie mat	m ²	16,00	19,20
ohýbání materiálu	bm	14,59	17,51
ohýbání u nás nezakoupeného materiálu	min	20,00	24,00

ZÁLOHY A ZAPŮJČENÍ ZAVÍRAČŮ FALCŮ

- Záloha za zapůjčení zavírače falců Schlebach Piccolo: 12 229 Kč (14 675 Kč s DPH)
- Půjčovné za zavírač falců Schlebach Piccolo: 856 Kč / den (1036 Kč s DPH)
- Při předfalcování - prostož za nepřipravenost staveniště: 366 Kč / započatou hodinu (442 Kč s DPH).
- U plochy krytiny menší než 100 m² se fakturuje celá cesta na stavbu a zpět: 18 Kč / km (22 Kč s DPH)
- V ceně je zahrnut čas na falcování 100 m² za 60 minut. Manipulaci svitků těžších než 100 kg zajišťuje objednatel.
- Manipulaci odebírání předfalcovaných spár (pásů krytiny) zajišťuje objednatel s dostatečným počtem osob.
- Přívod potřebného elektrického napájení stroje zajišťuje objednatel.
- Předfalcování je možné jen na přístupné komunikaci s dostatečným prostorem pro manipulaci a provoz stroje.
- Záloha za falcování na místě stavby: Za každých započatých 200m² krytiny - 2458Kč. Vratné pouze v případě splnění všech podmínek.



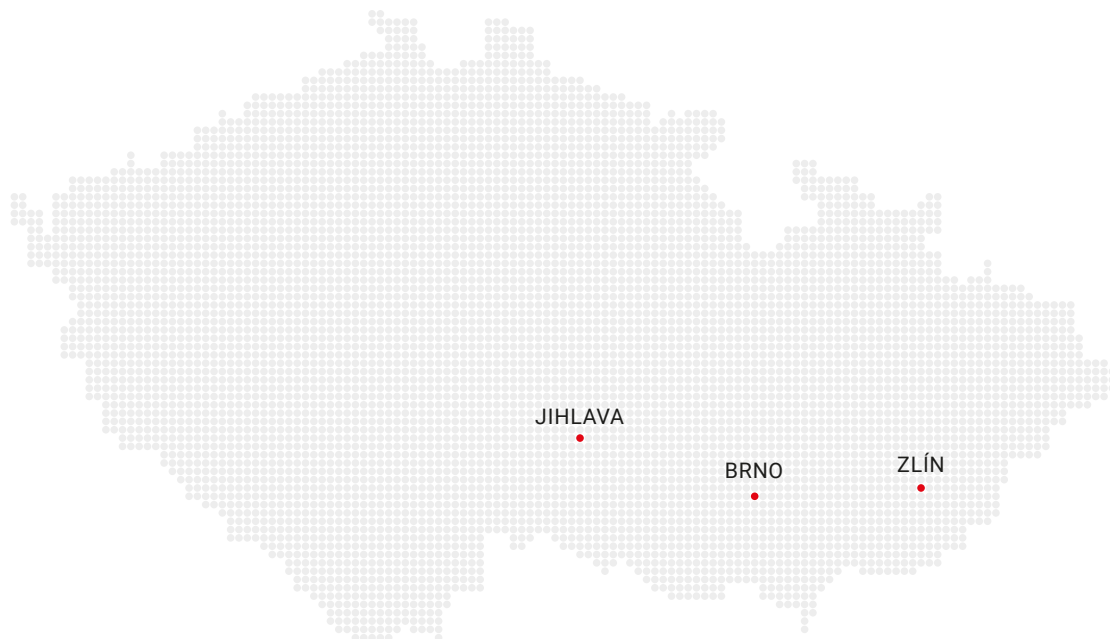

Brno Pobočka

Olomoucká 27
618 00 Brno

Kontaktní údaje
Tel.: 00420 607 216 384
maslenbrno@maslen.cz

Otevírací hodiny
Pon - Pát: 7:30 - 16:00

Kontaktní osoby

Jakub Sladký
obchodní zástupce
+420 607 216 384
maslenbrno@maslen.cz

David Kovář
Obchodní zástupce
+420 774 495 338
kovar@maslen.cz

Jiří Šmarda
Obchodní zástupce
+420 607 216 382
smarda.jiri@maslen.cz

Jihlava Pobočka

Humpolecká 13/1
Jihlava

Kontaktní údaje
Tel.: 00420 774 097 489
maslenjihlava@maslen.cz

Otevírací hodiny
Pon - Pát: 7:30 - 16:00

Kontaktní osoby

Petr Vlach
obchodní zástupce
+420 774 097 493
maslenjihlava@maslen.cz

Ondřej Vlach
obchodní zástupce
+420 774 097 489
maslenjihlava@maslen.cz

Zlín Pobočka

Vizovická 442
760 01 Zlín.

Kontaktní údaje
Tel.: 00420 777 334 305
maslenzlin@maslen.cz

Otevírací hodiny
Pon - Pát: 7:30 - 16:00

Kontaktní osoby

Ing. Ondřej Zámorský
obchodní zástupce
+420 777 612 303
maslenzlin@maslen.cz

